

Зарегистрируйте ваше изделие и получите поддержку на сайте
www.philips.com/welcome

SYNTIA

Type HD8833
SUP 037R

ИНСТРУКЦИЯ ПО ПРИМЕНЕНИЮ



RU

ПРОЧИТЕ ВНИМАТЕЛЬНО ДАННУЮ ИНСТРУКЦИЮ ПЕРЕД ИСПОЛЬЗОВАНИЕМ МАШИНОЙ.

CE

PHILIPS
Saeco

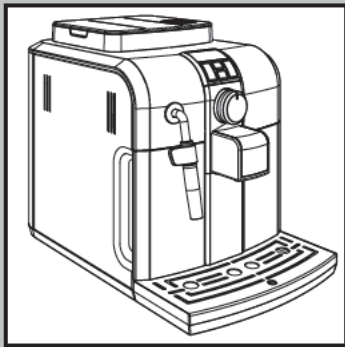

ОБЩИЕ СВЕДЕНИЯ

Кофемашина предназначена для приготовления кофе эспрессо с использованием кофе в зернах; она оснащена устройством для подачи пара и горячей воды. Машина имеет элегантный дизайн корпуса, была спроектирована для домашнего пользования и не приспособлена для непрерывного профессионального пользования.

Данное руководство следует хранить в надежном месте и в непосредственной близости к кофе машине на случай, если возникнет необходимость ее использования другим лицом.

Для получения детальной информации, а также в случае возникновения проблем, описание которых недостаточно полно представлено или отсутствует в данном руководстве, следует обращаться в авторизованные центры технического обслуживания.



Внимание. Изготовитель снимает с себя всякую ответственность в случае:

- **ошибочного и несоответствующего пользования машиной в непредусмотренных целях;**
- **ремонта, произведенного в неавторизованных центрах технического обслуживания;**
- **повреждений провода электропитания;**
- **повреждений любого компонента машины;**
- **хранения или пользования машиной при температурах, отличающихся от указанных в условиях пользования (от 15°C до 45 °C)**
- **пользования неоригинальными запчастями и комплектующими узлами.**

В этих случаях гарантия теряет свою силу.

ПРАВИЛА БЕЗОПАСНОСТИ



Не допускайте попадания воды на электрические компоненты машины, находящиеся под напряжением: опасность короткого замыкания! Пар и горячая вода и могут вызвать ожоги! Никогда не направлять струю пара или горячей воды на части тела; очень осторожно прикасаться к носику подачи пара / горячей воды, захватывая его специальным держателем: опасность ожогов!

Назначение машины

Кофемашина предусмотрена исключительно для домашнего применения. Запрещено вносить изменения в конструкцию и использовать не по назначению, поскольку это может повлечь за собой различные риски. Устройство не предназначено для использования лицами (включая детей) с ограниченными физическими, умственными или сенсорными возможностями или лицами, не имеющими достаточного опыта и/или квалификации, если они не обучены пользоваться машиной лицом, ответственным за их безопасность, либо не находятся под его присмотром.

Питание электрического тока - Шнур электропитания

Подсоединить кофемашину только в соответствующую розетку.

Напряжение должно соответствовать указанному на табличке, расположенной на дверце изнутри.

Запрещается эксплуатировать машину с поврежденным питающим проводом.

Если шнур электропитания поврежден, необходимо заменить его, обратившись к производителю или в его службу обслуживания клиентов. Запрещается прокладка провода через углы и острые кромки, поверх предметов, подверженных нагреву. Провод должен быть защищен от попадания масла. Запрещается перемещение кофемашины, удерживая ее за провод.

Запрещается извлекать вилку, держась за провод или касаться провода мокрыми рука-

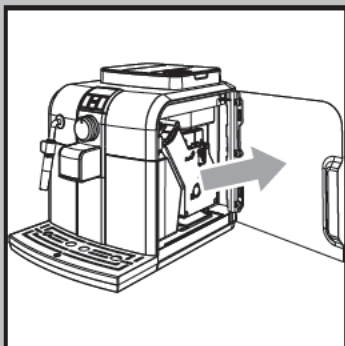

ми. Следует избегать свободного свисания шнура питания со стола или шкафа.

Защита других лиц

Не оставляйте детей без присмотра и не позволяйте им играть с прибором. Дети не дают себе отчета в опасности, связанной с электроприборами. Не оставлять в зонах, доступных для детей, упаковочный материал.

Опасность ожогов

Запрещается направлять на себя и/или других лиц струю пара и/или горячей воды: **опасность ожогов!** Всегда пользоваться ручками или рукоятками.

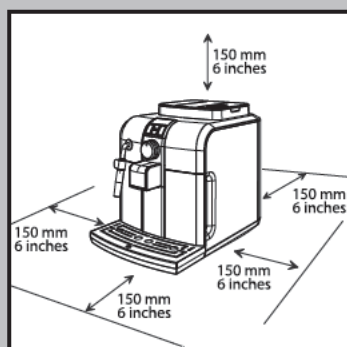

Размещение - Условия для эксплуатации и технического обслуживания

Для корректного управления рекомендуется:

- Выбрать надежную и уравновешенную опорную плоскость, на которой никто не сможет перевернуть кофемашину или получить от нее повреждения.
- Выбрать достаточно освещенное, чистое помещение с легкодоступной розеткой;
- Предусмотреть минимальное расстояние от стен до кофемашины, как указано на рисунке;
- Во время включения и выключения машины рекомендуем установить пустой стакан под устройством подачи.

Не держать машину при температуре ниже 0°C; низкие температуры могут повредить ее. Запрещается использовать машину на открытом воздухе. Не следует устанавливать машину на очень горячих поверхностях и вблизи открытого огня во избежание оплавки или повреждения корпуса.

Хранение машины - Чистка

Перед очисткой машины необходимо выключить машину при помощи кнопки ожидания "STAND-BY", привести впоследствии главный выключатель в положение "0", а затем извлечь вилку из розетки.

Кроме того, необходимо дождаться пока машина остынет.

Запрещается погружать машину в воду!

Наполнить бак чистой питьевой водой.

В гигиенических целях не использовать воду, оставшуюся в баке в течение нескольких дней, вымыть бак и наполнить его свежей питьевой водой.

Если машина будет находиться в простое в течение долгого времени, выпустить воду из трубки пара и тщательно вымыть насадку Rapparello (если имеется); выключить и извлечь вилку из розетки. Машина должна храниться в сухом и недоступном для детей месте. Требуется защита от пыли и грязи.

Ремонт/Техническое обслуживание

В случае неисправности, поломки или подозрения на поломку после падения следует сразу же извлечь вилку из розетки. Эксплуатация поврежденной машины запрещена.

Только авторизованные центры технического обслуживания могут выполнять ремонтные работы. В случае ремонтных работ, не выполненных по всем правилам и безукоризненно, фирма снимает с себя всякую ответственность за возможный ущерб.

Противопожарные меры

В случае возникновения пожара пользоваться углекислотными огнетушителями (CO₂). Применение воды или порошковых огнетушителей не допускается.

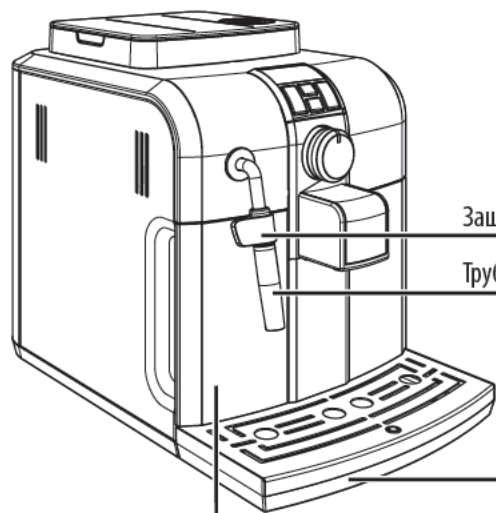
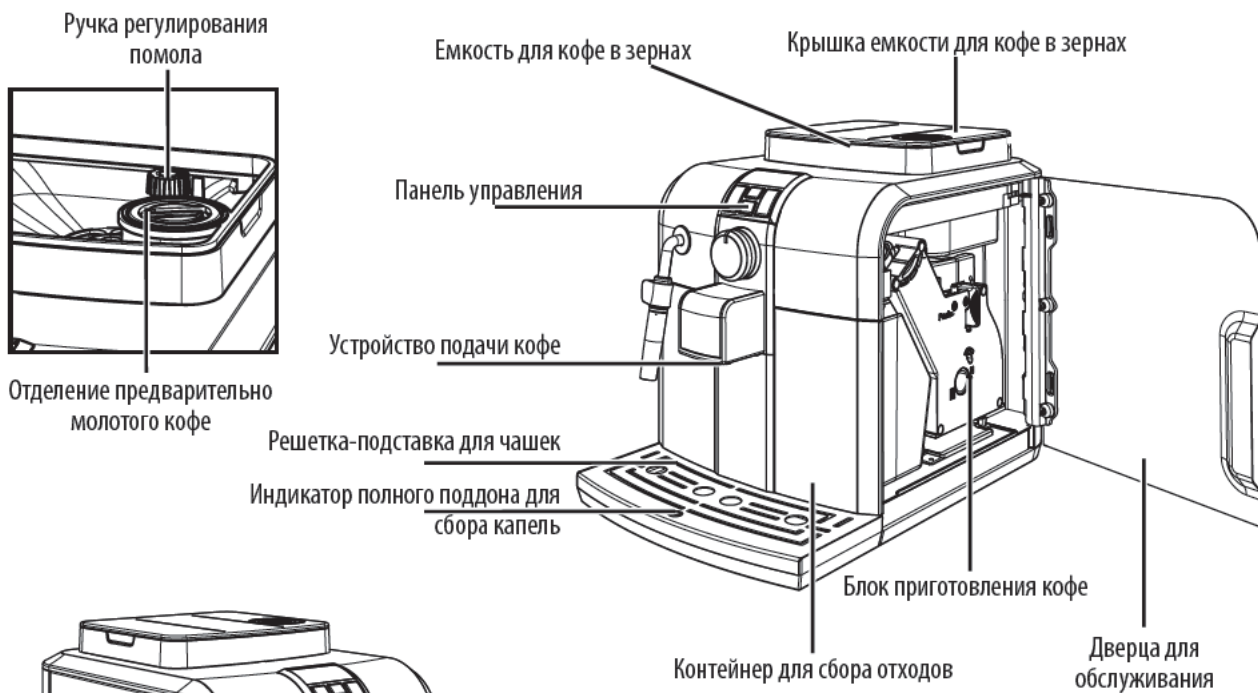

Пищевая смазка для блока приготовления кофе



Отделение предварительно молотого кофе



Фильтр для очистки воды Intenza (Факультативный)



УСТАНОВКА

Для собственной безопасности и безопасности третьих лиц строго придерживаться инструкций, приведенных в главе “Правила безопасности”.

Упаковка

Оригинальная упаковка была спроектирована и изготовлена для защиты машины во время ее отправки. Рекомендуется хранить для возможных будущих транспортировок.

Предварительные операции

- С упаковки снять крышку емкости для кофе и удалить поддон для сбора капель.
- Вынуть кофемашину из упаковки и установить подходящем в месте, соответствующем требуемым реквизитам, описанным в правилах безопасности.
- Вставить поддон для сбора капель с решеткой в специальное гнездо машины, убедившись в том, чтобы поддон вошел до упора.
- Вставить крышку на емкость для кофе.

i **Примечание:** вставить вилку в розетку только тогда, когда будет указано, и проверить, чтобы главный выключатель находился в положении “0”.

i **Важное замечание:** Важно прочесть все, что описано в главе “Сообщения ЖК-дисплея”, где подробно объясняется значение всех сообщений, которые машина подает пользователю посредством светодиодов, расположенных на дисплее, на панели управления.

! **НИКОГДА** не убирать поддон для сбора капель при включенной машине. Подождать пару минут после включения и/или выключения, поскольку машина выполняет цикл ополаскивания/самоочистки (см. параграф “Цикл ополаскивания/самоочистки”).

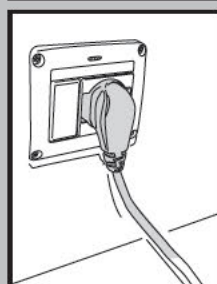
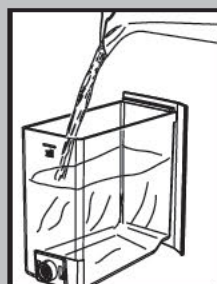
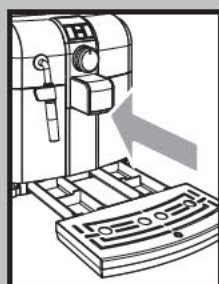

- Вынуть бак для воды из своего гнезда.
- Ополоснуть его и наполнить свежей водой; не превышая МАКС уровня, указанного на баке. Вставить заново бак на свое место.

! В бак наливать всегда только свежую негазированную воду. Горячая вода а также другие жидкости могут повредить бак и/или машину. Не включать машину без воды: убедиться в том, чтобы было достаточно воды в баке.

- Снять крышку с емкости для кофе.

i **Примечание:** емкость может быть оснащена системой безопасности в соответствии с нормами, принятыми в стране пользования машиной.

- Наполнить медленно емкость кофе в зернах.

! Наполнять емкость всегда только кофе в зернах. Молотый кофе, растворимый кофе, а также различные предметы наносят повреждения машине.

- Установить крышку на емкость для кофе.
- Вставить вилку в розетку сзади машины.

- Вставить вилку в стенную розетку с соответствующим напряжением с другой стороны провода.



- Привести главный выключатель в положение "I" для включения машины.

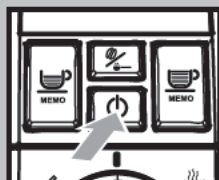

- Кнопка ожидания "STAND-BY" мигает.

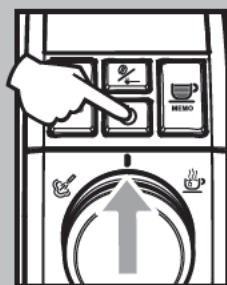

- Убедиться в том, что переключатель находится в положении "☕"; при необходимости повернуть его в указанное положение.
- Для включения машины достаточно нажать на кнопку "☕ STAND-BY".

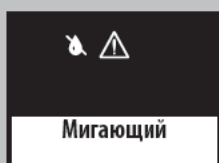

Мигающий

- Символы (см. рисунок сбоку) мигают, указывая, что необходимо выполнить загрузку контура.

i **Примечание:** Перед первым включением машины в случае продолжительного периода простоя необходимо загрузить гидравлический контур.

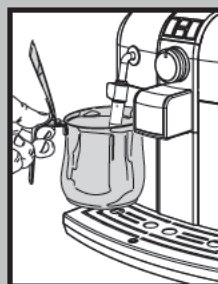

Загрузка контура

- Для загрузки контура вставить емкость под трубку пара (насадка Pannarello, если имеется);

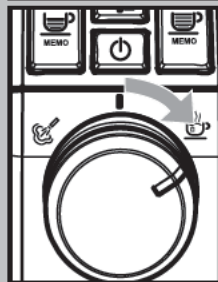

- Повернуть переключатель по часовой стрелке до достижения "☕". Следовательно, машина выполняет автоматическую загрузку контура, давая выйти количеству воды, определенному насадкой Pannarello.

По окончании процесса загрузки символ, указанный на рисунке на дисплее, мигает.

Требуется переместить рукоятку выбора центрального положения "☕".

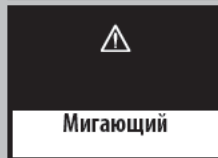

Мигающий

- На панели управления кнопки "☕ MEMO" и "☕ MEMO" медленно мигают вместе, указывая фазу подогрева.



Мигающие

i По окончании подогрева машина выполнит цикл ополаскивания внутренних контуров.

В этой фазе кнопки "☕ MEMO" и "☕ MEMO" мигают поочередно.



Мигающие

- По окончании операций, описанных выше, кнопки "☕ MEMO" и "☕ MEMO" горят непрерывно и на дисплее загорается символ аромата.



Немигающий

i Визуализированный аромат, как в заводских установках, при первом включении, или одинаков с ароматом, выбранным для последнего поданного кофе.

Следовательно, машина готова к подаче.

- Для подачи кофе, горячей воды и пара и корректного пользования машиной внимательно выполнить дальнейшие инструкции.



Немигающие

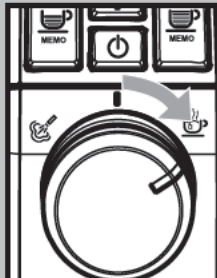
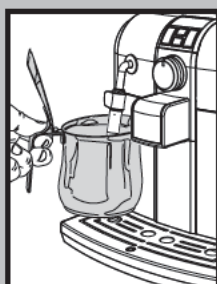
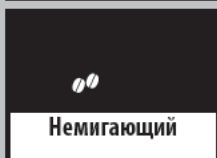
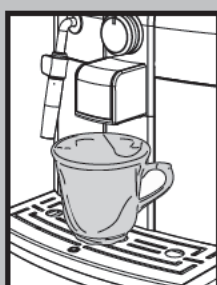

Первое пользование или после долгого периода простоя.

Эти простые операции позволят подавать всегда оптимальный кофе.

- 1 Вставить вместительную емкость под устройство подачи.
- 2 Перед началом процедуры проверить, чтобы на дисплее визуализировался следующий символ и на панели управления кнопки "MEMO" и "MEMO" должна гореть, не мигая.
- 3 Выбрать функцию подачи предварительно молотого кофе, нажав один или несколько раз на кнопку "MEMO".

i Не добавлять в отделение предварительно молотый кофе.

На дисплее появится символ.

- 4 Нажать на кнопку для подачи длинного кофе.
- 5 Подождать окончания подачи и освободить емкость с водой.
- 6 Повторить операции с пункта 1 до пункта 5 в течение 3 раз; затем перейти к пункту 7.
- 7 Вставить емкость под трубку пара (насадку Pannarello, если имеется).

- 8 Повернуть переключатель по часовой стрелке до достижения точки "MEMO".



- 9 Подать воду до появления сообщения о нехватке воды, далее повернуть переключатель против часовой стрелки до достижения положения "MEMO".

- 10 По окончании заново наполнить бак водой. Далее можно производить подачу, как описано в следующих параграфах.

Цикл ополаскивания/самоочистки

Цикл позволяет ополаскивать внутренние контуры кофе свежей водой.

Этот цикл выполняется:

- При включении машины (с холодным бойлером)
- После загрузки контура (с холодным бойлером)
- Во время фазы подготовки ожидания (в случае, если был подан кофе)
- Во время фазы входа в режим ожидания после нажатия на кнопку "STAND-BY" (в случае, если был подан кофе).

Подается небольшое количество воды, ополаскивающее и нагревающее все компоненты; в этой фазе кнопки "MEMO" и "MEMO" мигают поочередно.



Подождать, чтобы цикл завершился автоматически; можно прервать подачу нажатием одной из двух кнопок кофе и/или кнопки кофе.

Фильтр для очистки воды "INTENZA" (Факультативный)

Для улучшения качества используемой воды рекомендуется установить фильтр для очистки воды.

Погрузите фильтр в вертикальном положении в холодную воду и убедитесь в том, что отверстие фильтра находится вверх. Слегка нажмите на боковые стенки, чтобы вышли пузырьки воздуха.

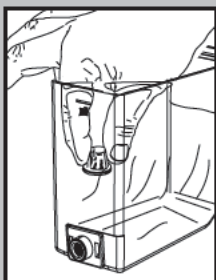

Удалить маленький белый фильтр, имеющийся на емкости, поместив его на хранение в сухом месте, защищенном от пыли.

Установить Intenza Aroma System, как указано на упаковке.

A = Мягкая вода

B = Вода средней жесткости (стандарт)

C = Жесткая вода

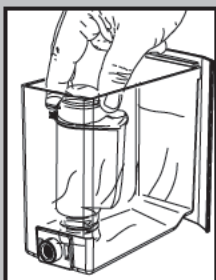

Вставить фильтр в пустой бак. Нажать до остановки

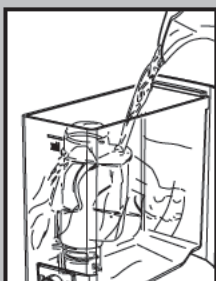

Наполните резервуар свежей питьевой водой и вставьте его обратно в машину.

Подать воду, содержащуюся в емкости посредством функции горячей воды (см. параграф "Подача горячей воды").

Наполнить заново емкость водой. Машина готова к применению.

i **Примечание:** когда не имеется фильтра для очистки воды Intenza, в бак необходимо вставить белый маленький фильтр, удаленный ранее.

РЕГУЛИРОВКИ

Машина, приобретенная вами, позволяет выполнять некоторые регулировки, которые позволят вам пользоваться ей наилучшим образом.

Saeco Adapting System

Кофе - это натуральный продукт, и его характеристики могут изменяться в соответствии с его происхождением, смесью и поджариванием. Кофемашина Saeco оснащена системой саморегулировки, позволяющей использование всех существующих в продаже типов кофе в зернах (не засахаренный).

- Машина регулируется автоматически для оптимизации экстракции кофе, гарантируя идеальное уплотнение таблетки для достижения кремообразного кофе, выделяющего все ароматы, независимо от типа используемого кофе.
- Процесс оптимизации - это процесс понимания, требующий подачи определенного количества кофе с целью позволить машине регулировку уплотнения порошка.
- Внимание: могут иметься особые смеси, требующие регулировку кофемолки для оптимизации экстракции кофе - (см. парагр. Регулировка кофемолки).

Регулировка кофемолки

! **Внимание!** Ручка регулировки помола, расположенная внутри емкости для кофе, должна поворачиваться только при работе кофемолки. Не насыпать молотый и/или растворимый кофе в емкость для кофе в зернах.

! **Запрещается вводить любой материал, отличающийся от кофе в зернах. Кофемолка имеет компоненты в движении, которые могут представлять опасность; запрещается вставлять пальцы и/или предметы. Разрешается только регулировать степень помола посредством ручки. Перед началом операции в емкости для кофе, по любой иной причине, выключить машину и извлечь вилку из розет-**

ки. Не вводить кофе в зернах, когда кофемолка в действии.

Машина позволяет легкую регулировку степени помола кофе с целью соответствия типу используемого кофе.

Регулировка должна выполняться воздействием на ручку, расположенную внутри емкости для кофе; она должна быть нажата и повернута.

Нажать и повернуть ручку только на один поворот за раз и подать 2-3 кофе; только таким образом можно заметить изменение степени помола.

Ссылки, находящиеся внутри емкости, указывают на установленную степень помола; можно установить 5 различных степеней помола со следующими ссылками:
Большая ссылка - Крупный помол
Маленькая ссылка - Мелкий помол.

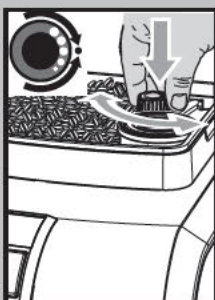

Регулировка кофе в чашке

Машина позволяет регулировать количество подаваемого кофе в соответствии с вашим вкусом и/или размером ваших чашек/чашечек.

При каждом нажатии и отпускании кнопки "MEMO" или "MEMO" машина подает запрограммированное количество кофе, как в заводских установках. Это количество может быть заново запрограммировано по желанию. Каждой кнопке соответствует подача одного кофе; это происходит независимо.

Как например, описывается программирование кнопки "MEMO" которой, обычно, соответствует кофе эспрессо.

- Установить две чашки под устройством подачи.
- Держать нажатой кнопку "MEMO" в течение 5 секунд для входа в режим программирования; кнопка "MEMO" мигает вместе со светодиодами на дисплее, как на рисунке и начинает приготовление кофе; это сообщение поддерживается в течение всего цикла.

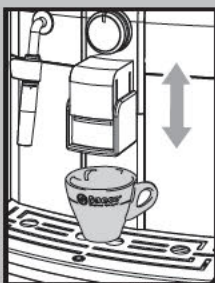

- Когда в чашечке будет достигнуто желаемое количество кофе, заново нажать на кнопку "MEMO".

Такими образом, кнопка "MEMO" запрограммирована; при каждом ее нажатии и отпускании машина будет подавать одинаковое, только что запрограммированное количество кофе.

Режим ожидания

Машина предусмотрена для экономии электроэнергии. По истечении 60 минут после последнего пользования ею, машина выключается автоматически. Когда машина находится в режиме ожидания, кнопка "MEMO" мигает.

Примечание: во время фазы выключения в случае произведенной подачи кофе машина выполняет цикл ополаскивания. **Внимание:** при включении машины после полного выключения машина находится в режиме ожидания.

Для включения машины достаточно нажать на кнопку STAND-BY (если главный выключатель установлен на "I"); в этом случае машина выполнит ополаскивание, только если бойлер охлажден.

ПОДАЧА КОФЕ

Примечание: В случае, когда машина не выдает кофе, проверить, чтобы бак для воды содержал воду.

Примечание: Перед подачей кофе проверить сообщения, имеющиеся на дисплее и на панели управления; проверить, чтобы бак для воды и емкость для кофе наполнены.

Примечание: Держать нажатым переключатель в положении кофе "MEMO" во время фазы подачи.

Примечание: Перед подачей кофе отрегулировать высоту устройства подачи по вашему желанию и выбрать аромат или предварительно молотый кофе.

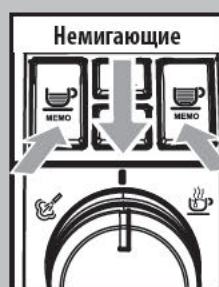

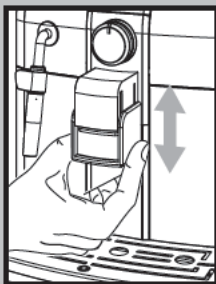

Регулировка устройства подачи

С кофемашиной можно использовать наибольшее количество чашек/чашечек, имеющих в продаже.

Подающее устройство может быть отрегулировано по высоте для наилучшего приспособления к размерам чашечек, которые вы желаете использовать.

Для выполнения регулировки приподнять и опустить вручную устройство подачи, беря пальцами, как показано на рисунке.

Рекомендуемые положения:

Для пользования маленькими чашечками;

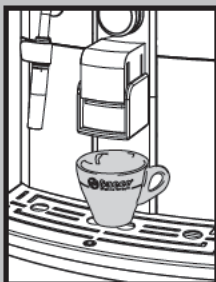

Для пользования большими чашками;

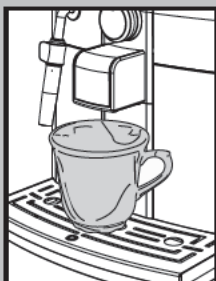

- Под подающим устройством могут быть размещены две чашки/чашечки для одновременной подачи двух кофе.



Регулировка "Аромата"

Машина предусмотрена для того, чтобы позволить регулировку количества кофе для помола от 7 гр до 10,5 гр на один кофе.

Нажав и отпустив кнопку "☉" можно получить четыре выбора (легкий, средний, сильный, предварительно молотый).

Выбор возможен, когда на дисплее визуализируются зерна кофе; при каждом нажатии и отпуске кнопки "☉" аромат изменяется на одну степень:

- ☉ = Легкий аромат
- ☉☉ = Средний аромат
- ☉☉☉ = Сильный аромат



Выбор должен быть выполнен перед выбором кофе. Таким образом определяется интенсивность вкуса в соответствии с личным вкусом.

После выбора "сильного аромата" выбирается функция, позволяющая подачу кофе из предварительно молотого кофе. Этот выбор показывается с символом сбоя

Для пользования этой функцией ознакомится со специальным параграфом.

С кофе в зернах

- Для подачи кофе необходимо нажать и отпустить:
 - кнопку "☉" для выбора желаемого аромата.
 - кнопку "☉☉" для достижения кофе эспрессо;
 - кнопку "☉☉☉" для длинного кофе.
- Далее начинается цикл подачи:

Для подачи 1 кофе только один раз нажать на кнопку "☉☉" или "☉☉☉"; нажатая кнопка останется зажженной, не мигая.

Для подачи 2 кофе, нажать 2 раза последовательно на кнопку "☉☉" или "☉☉☉"; нажатая кнопка будет быстро мигать.

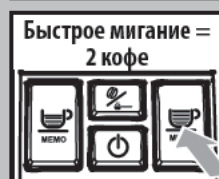
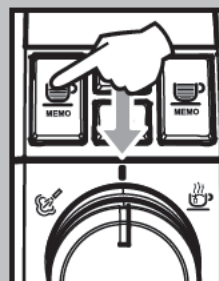

i Для подачи 2 кофе машина автоматически предусматривает помол и дозировку корректного количества кофе. Подготовка двух кофе требует двух циклов помола и двух циклов подачи, управляемых автоматически машиной.

- После выполнения цикла приготовления, кофе начинает выходить из устройства подачи.
- Подача кофе останавливается автоматически, по достижении установленного уровня; в любом случае, можно прервать подачу кофе нажатием на кнопку, нажатую ранее.

i Машина отрегулирована для приготовления настоящего эспрессо по-итальянски. Эта характеристика может слегка удлинить время подачи кофе со всеми преимуществами интенсивного вкуса кофе.

С предварительно молотым кофе

i Эта функция позволяет использование предварительно молотого и декофеинизированного кофе.

Предварительно молотый кофе должен насыпаться в специальное отделение, расположенное рядом с емкостью для кофе в зернах. Насыпать кофе только для машин эспрессо, и никогда кофе в зернах или растворимый кофе.

i Примечание:

- Если в отделение не насыпается предварительно молотый кофе, получите только подачу воды;
- Если доза чрезмерная и будут насыпаны 2 или более мерки кофе, машина не производит подачу кофе. В этом случае также машина выполняет цикл впустую и выдает порошкообразный кофе в контейнер для сбора отходов.

Для подачи кофе необходимо:

- Нажать и отпустить кнопку "☕" до визуализации иконы функции предварительно молотого кофе
- Поднять крышку отделения для предварительно молотого кофе.
- Насыпать **только 1 мерку** предварительно молотого кофе в отделение; для этой операции использовать исключительно мерку в комплекте поставки машины. Затем закрыть крышку.

! **Внимание:** насыпать в отделение только предварительно молотый кофе. Ввод других веществ или предметов может привести к повреждению машины, не покрытой гарантией.

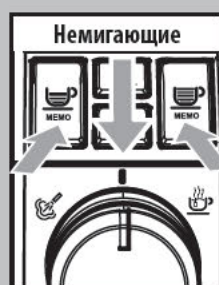
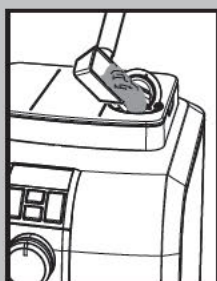

Нажать и отпустить:

кнопку "☕" для достижения кофе эспрессо;

кнопку "☕" для длинного кофе;

- Далее начинается цикл подачи. По окончании цикла приготовления кофе начинает выходить из устройства подачи.
- Подача кофе останавливается автоматически, по достижении установленного уровня; в любом случае, можно прервать подачу кофе нажатием на кнопку, нажатую ранее. По окончании подачи продукта машина ведет к установленной конфигурации для кофе в зернах.

i Для подачи других рецептов кофе повторить только что описанные операции.

ПОДАЧА ГОРЯЧЕЙ ВОДЫ

! **Внимание:** в начале подачи горячей воды: опасность ожогов. трубка подачи пара может быть очень горячей следует избегать непосредственного касания ее руками.

- Перед подачей горячей воды проверить, чтобы на дисплее и на панели контроля все светодиоды были включены.

С машиной, готовой для подачи кофе, выполнить следующие операции:

- Вставить емкость под трубку пара (насадку Pannarello, если имеется);

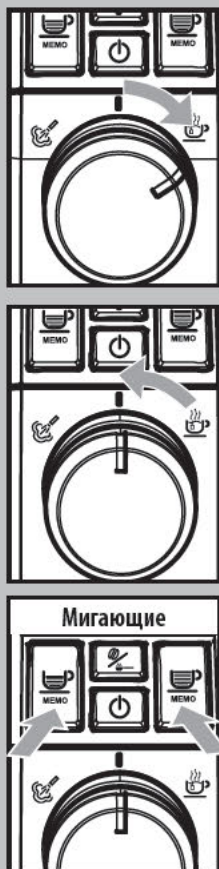

- Повернуть переключатель по часовой стрелке до достижения точки "☕".

i Примечание: во время подачи горячей воды светодиоды, указывающие аромат, выключены.

- Набрать желаемое количество горячей воды; для остановки подачи горячей воды повернуть переключатель против часовой стрелки вплоть до приведения его в положение "☐". Машина будет приведена в нормальный режим работы.

i В некоторых случаях может произойти, что после поворота переключателя горячая вода не будет выходить, и кнопки начнут мигать. Подождать окончания фазы нагревания для достижения потока горячей воды с насадки Pannarello.

ПОДАЧА ПАРА / КАПУЧИНО

Пар можно использовать для взбивания молока при приготовлении капучино, а также для подогрева напитков.

! Опасность ожогов! В начале подачи могут образоваться брызги горячей воды. Трубка подачи пара может быть очень горячей: следует избегать непосредственного касания ее руками.

i Важное замечание: сразу же после использования пара для взбивания в пену молока произвести чистку трубки пара (или насадку Pannarello, где имеется). При готовой машине произвести подачу небольшого количества горячей воды в стакан и прочистить с внешней стороны трубку пара (или насадку Pannarello, где имеется). Это гарантирует идеальную чистку

всех частей от возможных остатков молока.

i Для приготовления вашего капучино рекомендуем выпустить всю воду, имеющуюся в трубке пара.

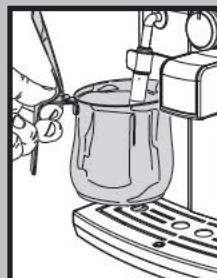

- Для выпуска воды, имеющейся в трубке пара, вставить емкость под трубку пара (насадку Pannarello, если имеется).



- Под готовой к работе машиной для подачи кофе повернуть переключатель против часовой стрелки до достижения "☕"; оставшаяся вода может выйти из трубки пара (насадка Pannarello, если имеется).



- Машина нуждается во времени для подогрева, в этой фазе кнопки "☕" и "☕" мигают.

i Примечание: во время подачи пара светодиоды, указывающие аромат, выключены.



- Когда кнопки "☕" и "☕" больше не мигают, начинается подача; в течение короткого времени начинает выходить только пар.



- Для остановки подачи пара повернуть переключатель по часовой стрелке и привести его в положение "☐".

- Наполнить на 1/3 емкость молоком, которое желаете использовать для приготовления капучино.

i Для гарантирования лучшего результата при приготовлении капучино, использованное молоко должно быть холодным, как в холодильнике.



- Опустить трубку для пара (насадка Pannarello, если имеется) в молоко для разогрева.

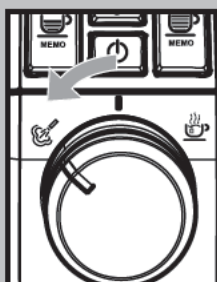

- Повернуть переключатель против часовой стрелки до достижения точки "☕"; дать повернуться емкости медленными движениями снизу вверх для образования равномерной пенки.

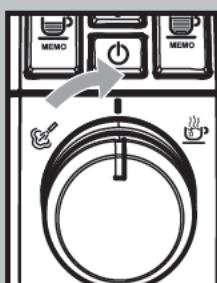

- После использования пара на желаемое время повернуть переключатель по часовой стрелке и привести в положение "0" для остановки и подачи пара.

- Эта же система может быть использована для подогрева других напитков.

После использовании трубки пара (насадка Pannarello, если имеется), вымыть ее, как описано в графе "Чистка и техническое обслуживание".

i После пользования паром для приготовления напитка можно сразу же перейти к подаче кофе или пара.

i Отпуская переключатель в центральном положении "0", машина автоматически приводится к температуре для подачи кофе во избежание ненужного расхода энергии.

ЧИСТКА И ТЕХНИЧЕСКОЕ ОБСЛУЖИВАНИЕ

Общая чистка

- Ежедневно при включенной машине освобождать и очищать контейнер для сбора отходов.

i **Примечание:** рекомендуем освобождение контейнера в случае, когда машина не будет использована в течение нескольких дней.

- Другие операции по техническому обслуживанию и чистке могут выполняться только при охлажденной и отключенной от электросети машине.
- Запрещается погружать машину в воду.
- Не помещать снимаемые компоненты в посудомоечную машину.
- При очистке не пользоваться острыми предметами и агрессивными химическими продуктами (растворителями).
- Для очистки машины следует использовать мягкую ткань, смоченную водой.
- Для сушки машины и/или ее компонентов не пользоваться микроволновой и/или обычной печью.

i По окончании машина напитков с молоком на трубку пара подать горячую воду (насадка Pannarello, если имеется), для упрощения ее чистки.

- Ежедневно после подогрева молока снять внешнюю часть насадки Pannarello (если имеется) и вымыть ее свежей питьевой водой.
- Ежедневно необходимо прочищать трубку пара. Для выполнения этой операции необходимо:
 - снять внешнюю часть насадки Pannarello (для регулярной чистки);
 - снять верхнюю часть насадки Pannarello с трубки пара;
 - вымыть верхнюю часть насадки Pannarello свежей питьевой водой;
 - вымыть трубку пара влажной салфеткой и удалить возможные остатки молока;
 - установить заново верхнюю часть

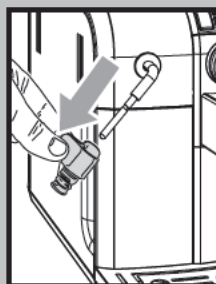
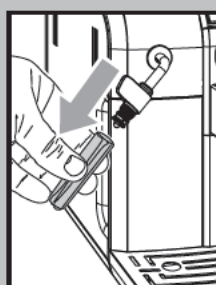
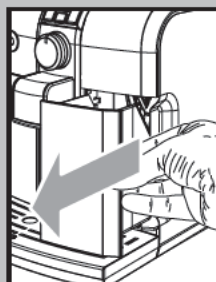

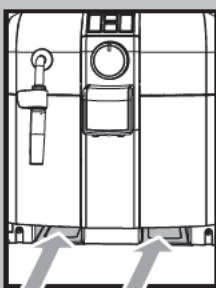
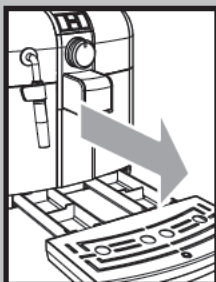
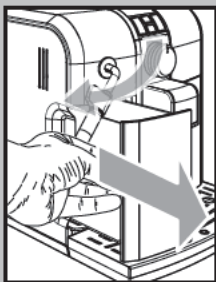

трубки пара (убедившись в том, чтобы она была вставлена полностью).

Установить заново внешнюю часть насадки Rapparello.

- Рекомендуется производить ежедневную чистку бака для воды; для облегчения вынимания бака для воды сместить трубку пара/насадки Rapparello вверх:
 - Вынуть белый маленький фильтр, расположенный внутри бака, и промыть его проточной питьевой водой.
 - Установить заново белый маленький фильтр в свое гнездо, производя легкое комбинированное давление и слегка вращая его.
 - Наполнить бак свежей питьевой водой.
- Ежедневно освобождать поддон сбора капель; эта операция должна выполняться даже когда поплавков поднимается.
- Еженедельно очищать также гнездо поддона посредством отверстий на дне машины.

Блок приготовления кофе

- Блок приготовления кофе должен быть чистым всякий раз, когда наполняется емкость для кофе в зернах или, в любом случае, по крайней мере, один раз в неделю.
- Выключить машину, нажав на выключатель и вынуть вилку из розетки электропитания.
- Вставить контейнер для сбора отходов. Открыть дверцу для обслуживания.
- Вынуть блок приготовления кофе, держа его за специальную ручку и нажимая на кнопку «PUSH». Блок приготовления кофе может быть вымыт только прохладной водой без мощного средства.

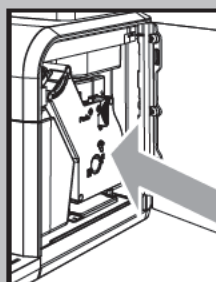
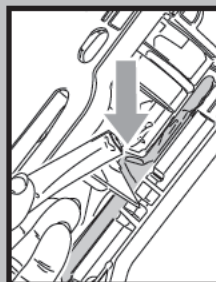
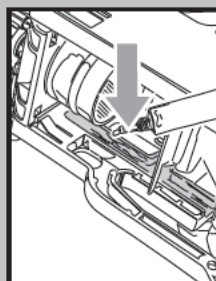
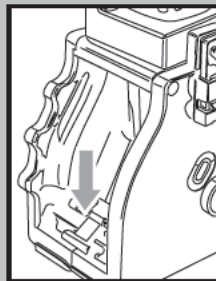
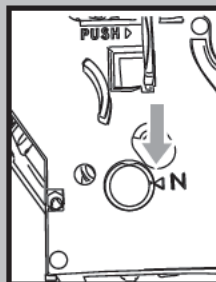
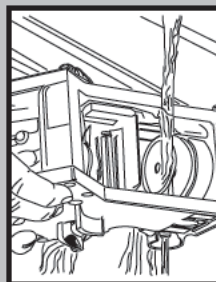

- Вымыть блок приготовления кофе прохладной водой; тщательно промыть верхний фильтр.
- Вымыть и тщательно высушить все части блока приготовления кофе.
- Тщательно прочистить внутреннее отделение кофемашины.
- Проверить совпадение двух ссылок.

- Проверить, чтобы рычаг находился в контакте с основанием блока приготовления кофе. Нажать на кнопку «PUSH» для того, чтобы убедиться, что блок приготовления кофе находится в подходящем положении.

i Смазать блок приготовления кофе после примерно 500 порций кофе. Консистентную смазку для смазывания блока приготовления кофе можно приобрести в авторизованных центрах технического обслуживания.

- Направляющие блока смазывать только смазкой, поставляемой в оснастке.
- Распределить консистентную смазку равномерно по двум боковым направляющим.

- Ввести заново блока приготовления кофе в специальное отделение до достижения соединения БЕЗ нажатия на кнопку «PUSH».
- Вставить контейнер для сбора отходов. Открыть дверцу для обслуживания.

УДАЛЕНИЕ НАКИПИ

Образование накипи является натуральным последствием пользования прибором.

Необходимость выполнения удаления накипи выделяется включением символа на дисплее.



i **Важное замечание:** рекомендуется ознакомиться со следующим параграфом “Примечания по удалению накипи”, где будут прояснены некоторые решения для поддержания машины в состоянии идеальной эффективности.

i Во время процесса удаления накипи не выключать и не переводить машину в режим ожидания.

i Пользоваться исключительно средством для удаления накипи Saeco. Это средство было создано специально для поддержания в лучшем состоянии машины в течение всего срока ее работы, а также во избежание, если используется корректно, каждого изменения приготовленного напитка.

! **Внимание!** Не пить раствора средства для удаления накипи и продукты, подающиеся машиной до завершения цикла. Ни в коем случае не пользоваться уксусом как средством для удаления накипи.

Перед выполнением удаления накипи снять насадку Rapparello (если имеется) с трубки пара, как описано в главе “Чистка и техническое обслуживание”.

- Включить машину нажатием на кнопку “STAND-BY”. Подождать, пока машина завершит процесс ополаскивания и нагревания.

! **Внимание!** Если установлен, снять фильтр «Intenza» перед вводом раствора для удаления накипи.

- Вылить все содержимое бутылки концентрированного средства для удаления накипи Saeco в бак для воды прибора и наполнить его

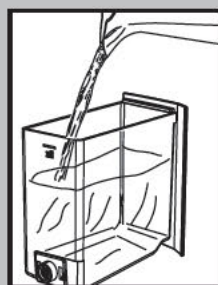
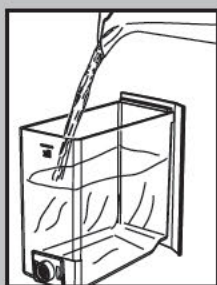
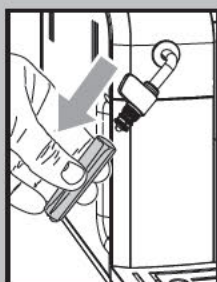

свежей питьевой водой до МАКС уровня. Вставить заново бак в кофемашину.

1 Вставить емкость под трубку пара.

i **Вместимость емкости должна быть, по крайней мере, 1 Литр.** Если не располагаете емкостью достаточной вместительности, закройте кран, освободите емкость, поместите ее под трубкой и откройте заново кран.

2 Только после добавки раствора средства для удаления накипи внутрь бака, повернуть переключатель по часовой стрелке до достижения точки “☕” и подать 2-3 чашки воды (примерно 150 мл).

3 Завершить подачу, приводя переключатель в центральное положение “☕”.

4 Дайте средству для удаления накипи подействовать в течение 10 минут.

5 Повторите действия, указанные в пунктах 2 и 3 каждые 3 минуты, вплоть до полного окончания средства удаления накипи, содержащегося в баке для воды.

6 Когда на дисплее появится символ, произвести тщательное ополаскивание бака и и наполнить его свежей питьевой водой.

7 Освободить емкость, использованную для восстановления жидкости, выходящей из машины, и установить ее под трубкой пара.

8 Повернуть переключатель по часовой стрелке до достижения “☕”. Начнется цикл ополаскивания машины.



9 Когда вода баке закончится, появится символ, указанный сбоку; это означает, что необходимо привести переключатель в положение "☰".

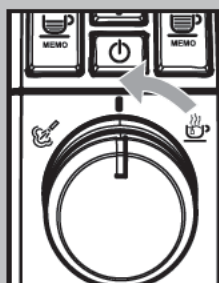

10 Тщательно ополоснуть бак и наполнить его свежей питьевой водой.

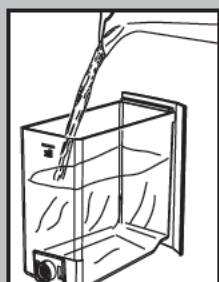

11 Освободить емкость, использованную для восстановления жидкости, выходящей из машины.

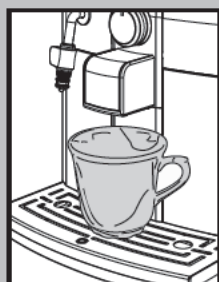

12 Вставить вместительную емкость под устройство подачи.

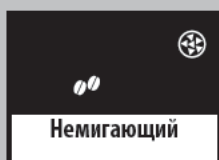

13 Перед началом процедуры проверить, чтобы на дисплее визуализировались следующие символы.



14 Выбрать функцию подачи предварительно молотого кофе нажатием один или несколько раз на кнопку "☕".

i Не добавлять в отделение предварительно молотый кофе.

На дисплее появится символ.



15 Нажать на кнопку для подачи длинного кофе.

16 Подождать окончания подачи и освободить емкость с водой.

17 Повторить операции с пункта 12 до пункта 16 в течение 3 раз; затем перейти к пункту 18.

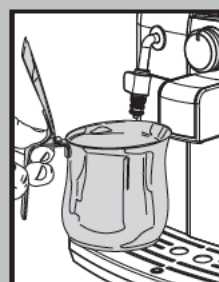

18 Вставить емкость под трубку пара (насадку Rapparello, если имеется).

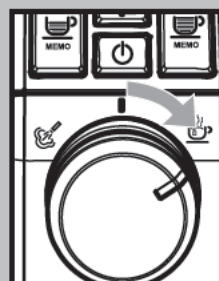

19 Повернуть переключатель по часовой стрелке до достижения точки "☕".



20 Подать воду до появления сообщения о нехватке воды, далее повернуть переключатель против часовой стрелки до достижения положения "☰".

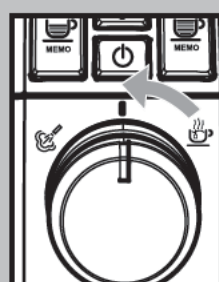

21 По окончании заново наполнить бак водой.



22 Держать нажатой кнопку “MEMO” в течение 6 секунд для обнуления машины и удаления аварийного сигнала появления накипи. Светодиод “MEMO” выключается.

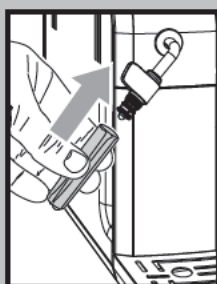

Установить заново внешнюю часть насадки Pannarello.

Цикл по удалению накипи завершен. Далее можно подавать напитки.

i Если машина выключается во время выполнения цикла удаления накипи, цикл должен полностью повториться при последующем ее включении.

i Раствор средства для удаления накипи должен быть переработан в соответствии с тем, что предусмотрено изготовителем и/или действующими нормами в стране пользования кофемашиной.

i По окончании цикла по удалению накипи выполнить мойку блока приготовления кофе, как описано в параграфе “Блок приготовления кофе” главы “Чистка и техническое обслуживание”.

Примечание по удалению накипи

В предыдущем параграфе была показана корректная процедура по удалению накипи в машине.

Приобретенная вами машина оснащена передовым программным обеспечением, проверяющим количество использованной воды для предоставления соответствующего указания, когда необходимо выполнять удаление накипи.

Это программное обеспечение было установлено для жесткости воды стандартного типа.

В некоторых особых случаях мы знаем, что вода может быть особо жесткой (с высоким содержанием кальция); это может сделать необходимым выполнение удаления накипи с наибольшей частотой, не ожидая сообщений на дисплее.

даже если машина используется нечасто (напр., 1 кофе в день), рекомендуется выполнять цикл удаления накипи с наибольшей частотой.

В этих особых случаях рекомендуем выполнять цикл удаления накипи каждые 1-2 месяца, даже если машина не будет подавать сообщение об этом.

ДИСПЛЕЙ ПАНЕЛИ УПРАВЛЕНИЯ

Сигналы готовности



- Машина готова для подачи кофе из кофе в зернах и горячей воды.

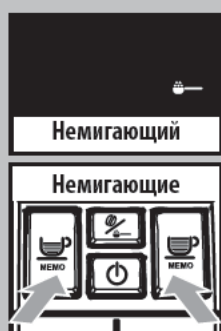

- Машина готова для подачи кофе с предварительно молотым кофе.



- Машина в фазе подачи 1 кофе эспрессо.

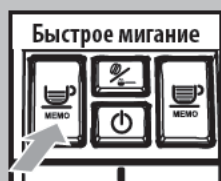

- Машина в фазе подачи 2 кофе эспрессо.

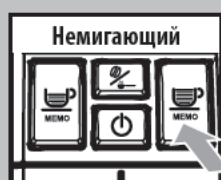

- Машина в фазе подачи 1 длинного кофе.



- Машина в фазе подачи 2 длинных кофе.



- Машина в фазе программирования количества кофе для подачи на каждый кофе эспрессо.



- Машина в фазе программирования количества кофе для подачи на каждый длинный кофе.

Предупреждающие сигналы



- Машина в фазе подогрева для подачи кофе, горячей воды и пара.



- Машина в фазе ополаскивания. Необходимо дождаться завершения операции.



- Машина нуждается в цикле по удалению накипи.



- Машина нуждается в цикле по загрузке гидравлического контура.



- Чрезмерное усилие блока приготовления кофе
Цикл кофе будет прерван. Выполнить заново цикл кофе.

Аварийные сигналы



- Привести ручку крана горячей воды / пара в корректное положение.
- Блок приготовления кофе должен быть вставлен в машину.
- Закрыть дверцу для обслуживания.



- Освободить контейнер для сбора отходов.



- Вставить контейнер для сбора отходов.



- Нехватка кофе в зернах в емкости для кофе.
После наполнения емкости можно начать цикл.



- Наполнить емкость водой.



- В НЕРАБОЧЕМ СОСТОЯНИИ
Выключить машину главным выключателем (сзади машины) и заново включить ее. Если ошибка повторяется, связаться с центром обслуживания.

РЕШЕНИЕ ПРОБЛЕМ

События	Причины	Способ устранения
Машина не включается.	Машина не подсоединена к электрической сети.	Подключить машину к электросети.
Кофе не очень горячий	Чашечки холодные.	Нагреть чашечки горячей водой.
Не выходит горячая вода или пар.	Отверстие трубки пара засорено.	Прочистить отверстие трубки пара иголкой. Перед выполнением этой операции убедиться в том, что машина выключена и остыла.
	Загрязнена насадка Pannarello (если имеется).	Промыть насадку Pannarello.
Кофе не совсем кремообразный. (См. примечание)	Смесь не подходит или кофе не свежей поджарки, или очень крупный помол.	Заменить кофейную смесь или отрегулировать помол, как описано в параграфе "Регулировка кофемолки".
Машина применяет много времени для нагревания или количество воды, выходящей из трубки, ограничено.	Контур машины засорен накипью.	Произвести чистку машины от накипи.
Блок приготовления кофе не может быть вынут.	Блок приготовления кофе вне положения.	Включить машину, закрыть дверцу для обслуживания и вставить контейнер для сбора отходов. Устройство подачи автоматически возвращается в начальное положение.
	Контейнер для отходов вставлен.	Вынуть контейнер для сбора отходов перед удалением устройства подачи.
Машина выполняет помол, а кофе не выходит. (См. примечание)	Нехватка воды.	Наполнить емкость водой и загрузить контур (параграф "Первое включение").
	Блок приготовления кофе загрязнен.	Прочистить блок приготовления кофе (параграф "Блок приготовления кофе").
	Контур не загружен.	Загрузить контур (параграф "Первое включение").
	Экстремальное событие, которое происходит, когда машина автоматически регулирует дозы.	Приготовить несколько кофе, как описано в параграфе "Saeco Adapting System".
Кофе чрезмерно водянистое. (См. примечание)	Устройство подачи загрязнено.	Промыть устройство подачи.
	Экстремальное событие, которое происходит, когда машина автоматически регулирует дозы.	Приготовить несколько кофе, как описано в параграфе "Saeco Adapting System".
Кофе выходит очень медленно. (См. примечание)	Кофе чрезмерно водянистое.	Заменить кофейную смесь или отрегулировать помол, как описано в параграфе "Регулировка кофемолки".
	Контур не загружен.	Загрузить контур (параграф "Первое включение").
	Блок приготовления кофе загрязнен.	Прочистить блок приготовления кофе (параграф "Блок приготовления кофе").
Кофе выходит за пределы устройства подачи.	Устройство подачи засорено.	Прочистить устройство подачи и его выходные отверстия.

Примечание: эти проблемы могут быть нормальными, если была изменена кофейная смесь, или в случае, когда выполняется первая установка; в этом случае подождать, пока машина проведет саморегулировку, как описано в параграфе "Saeco Adapting System".

По неполадкам, не описанным в данной таблице или в случае невозможности устранения неполадки, обращаться в центр обслуживания.

ТЕХНИЧЕСКИЕ ХАРАКТЕРИСТИКИ

Изготовитель оставляет за собой право изменять технические характеристики изделия.

Номинальное напряжение – Номинальная мощность - Питание	См. табличку, расположенную внутри дверцы
Материал корпуса	Термопластичная пластмасса/Металл
Размеры (д х ш х г) (мм)	256 x 315 x 415
Вес	9 Kg
Длина провода	1,2 м
Панель управления	На передней части
Насадка Rapparello (имеется только на некоторых моделях)	Специально для капучино
Бак для воды	1,2 литра - Вынимаема
Объем емкости для кофе (гр)	260
Объем емкости отходов	8
Давление насоса	15 бар
Бойлер	Нерж. сталь
Предохранительные устройства	Термоплавкий предохранитель

Русский

УТИЛИЗАЦИЯ ОТХОДОВ

- Вывести из эксплуатации неиспользуемые приборы.
- Выньте вилку из розетки и перережьте электрический шнур.
- В конце жизни прибора отправьте устройство в подходящее место по сбору отходов.

Данное изделие соответствует требованиям директивы ЕС 2002/96/ЕС.



Символ , указанный на приборе или на его упаковке, обозначает, что по окончании срока службы прибор должен быть утилизирован отдельно от бытовых отходов. В связи с этим пользователь должен сдать прибор в соответствующий пункт приемки по переработке электрического и электронного оборудования.

Соответствующий отдельный сбор аппаратуры, предназначенной для последующего извлечения из нее материалов, переработки и утилизации безвредным для окружающей среды методом, позволяет избежать возможных негативных последствий для окружающей среды и здоровья, а также содействует повторному использованию и/или переработке материалов, из которых изготовлена аппаратура. Для получения более подробной информации о переработке этого изделия обратитесь в городскую администрацию, службу по сбору бытовых отходов или в магазин, где вы приобрели изделие.

ЗАЯВЛЕНИЕ О СООТВЕТСТВИИ ЕС

ГОД 09

ЕС 2006/95, ЕС 2004/108.

SAECO INTERNATIONAL GROUP S.P.A

Via Torretta, 240 - 40041 Gaggio Montano (Bo) - Italy

заявляем под нашу ответственность, что изделие:

АВТОМАТИЧЕСКАЯ КОФЕМАШИНА

SUP 037R

, к которой относится это заявление, соответствует следующим нормам:

- Безопасность электроприборов и электрических аппаратов - Общие реквизиты EN 60335-1 (2002) + A1(2004) + A2(2006) + A11(2004) + A12 (2006) + A13 (2008)
- Безопасность электроприборов и электрических аппаратов - Часть 2-15 Специфические реквизиты для аппаратов для разогревания жидкостей EN 60335-2-15 (2002) + A1(2005) + A2 (2008).
- Безопасность аппаратов для домашнего и подобного пользования. Электромагнитные поля Методы оценки и измерений - EN 62233 (2008).
- Безопасность электроприборов и электрических аппаратов - Часть 2-14 Специфические реквизиты для распылителей и кофемолок EN 60335-2-14 (2006) + A1 (2008).
- Ограничения и методы измерения радиопомех, характерных для приборов с электромотором и тепловыми устройствами для домашнего применения и сходных целей, электроинструментов и подобной электрической аппаратуры - EN 55014-1 (2006).
- Электромагнитная совместимость (EMC) Часть 3^A Пределы - Сечение 2 : Пределы для излучения электрического гармоничного тока (электрический ток на входе в электроприборы $\leq 16A$ на фазу) - EN 61000-3-2 (2006)
- Электромагнитная совместимость (EMC) Часть 3^A Пределы - Сечение 3 : Ограничение флуктуаций и максимумов напряжения в системах электропитания низкого напряжения для приборов с номинальным напряжением $\leq 16A$. - EN 61000-3-3 (1995) + корр.(1997) + A1(2001) + A2 (2005).
- Реквизиты помехоустойчивости для электроприборов, инструментов и подобных приборов. Норма для группы изделий - EN 55014-2 (1997) + A1 (2001).

в соответствии с распоряжениями директив: ЕС 2006/95, ЕС 2004/108.

Gaggio Montano
li, 28/04/2009

R & D Manager
Ing. Andrea Castellani



Изготовитель оставляет за собой право вводить любые изменения без предупреждения.



www.philips.com/saeco